

江苏隆达机械设备有限公司
JIANGSU LONGDA MECHANISM EQUIPMENT CO.,LTD



温州市隆达化工机械设备有限公司
WENZHOU LONGDA CHEMICAL MECHANISM EQUIPMENT CO., LTD.
温州市江南机械密封件厂
WENZHOU JIANGNAN MECHANICAL SEAL FACTORY

Company Introduction

公司简介

江苏隆达机械设备有限公司（原温州市隆达化工机械设备有限公司和温州市江南机械密封件厂）成立于1986年，总注册资本3000万元，占地面积30000多平方米，现有资产7800多万元，现有员工305人，技术人员85人，通过了ISO9001:2000质量管理体系认证。公司集机械密封、减速机、搅拌装置、反应釜等化工机械设备及电厂烟气脱硫项目（烟气挡板门、真空皮带过滤机、脱硫搅拌器）设计、研制、生产、经销、服务为一体，产品注册商标为“密灵”牌。

公司设备精良、齐全，采用计算机辅助设计和管理，并运用先进的设备和检测手段，引进德国减速机先进技术，结合多年的实践经验，生产了硬齿面齿轮减速机。与此同时，公司与日本伊格尔工业株式会社技术合作，研发、生产了多行业的机械密封。目前，公司的机械密封和搅拌传动装置设计、研制水平在同行业中处于领先地位，极具竞争力。企业已发展成为国内密封、搅拌设备的制造基地。注册的“密灵”牌产品在化工、电力、石化、制药、轻工、冶金、建材、食品、纺织等行业得到广泛的应用并远销日本、欧美以及东南亚各国。公司开发的电厂烟气脱硫项目，将对工业“三废”进行无害化处理，为社会创造良好的生态环境，为企业新增经济效益，已见成效。

公司本着“以品质闯市场，以信誉树形象”的发展方针，尽力为用户提供优质产品，赢得了国内外客户的好评。

Founded in 1986, JIANGSU LONGDA MECHANISM EQUIPMENT CO.,LTD(WENZHOU LONGDA CHEMICAL MECHANISM EQUIPMENT CO., LTD and WENZHOU JIANGNAN MECHANICAL SEAL FACTORY) has been certified of ISO9001: 2000 QC System, with registered total capital of 30 million Yuan, covering 30,000 square meter, possessing assets in hand of 78 million Yuan, having 305 employees and 85 technologists. Integrated with chemical engineering machinery such as mechanical seal, reductor, dasher and reaction vessel and the design, development, production, distribution and service of the project of stack gas desulfurization of power plant (door of gas baffle, vacuum strap filter, desulfuration dasher). Longda registered its brand as "Miling".

Employed computer-aided design and management, the company, with sophisticated and complete equipment, has manufactured hard surface gear reduction unit by utilizing advanced equipments and detection approaches, introducing advanced technology of reductor in Germany and combining years' practical experience. Meanwhile, the company established technical cooperation with Eagle Industry Co., Ltd in Japan, developed and produced mechanical seals for multiple industries. For the moment, the design, research and development of mechanical sealing and mixing plant gearing of the company is on the top of the industry, with competitive position. The enterprise has developed as the base for manufacturing seals and mixing plant in China. The registered products of "Miling" have been widely applied in the industries such as chemical engineering, electricity, petrification, pharmacy, light industry, metallurgy, construction material, foodstuff and textile and have been distributed to Japan, Europe, America and South Asia. The project of stack gas desulfurization of power plant developed by the company will implement innocent treatment on "waste water, waste gas and waste dregs" of industry that will create favorable ecological environment for the society and increase economic benefit for the enterprise with effective result.

Taking "Conquer market with quality, establish image with reputation" as the guideline for enterprise development, the company will try the best to provide quality products for users, received accolade from clients domestically and internationally.

江苏隆达机械设备有限公司（温州市隆达化工机械设备有限公司和温州市江南机械密封件厂）是1986年设立，总注册资金3000万元，占地面积30000m²以上，资产7800万元以上，从业人员305人，技术人员85人，ISO9001:2000认证取得，机械密封、减速机、搅拌装置、反应釜等化工机械设备及电厂烟气脱硫项目（挡板门、真空皮带过滤机、脱硫搅拌器）设计、研究、生产、销售、服务为一体的企业，注册商标为“ML”。

企业设备完善，采用计算机辅助设计和管理系统，引进先进设备和检测手段，德国减速机先进技术，结合多年实践经验，生产硬齿面齿轮减速机。同时，与日本伊格尔工业株式会社合作，研发生产多行业机械密封。目前，公司机械密封和搅拌传动装置设计、研制水平在同行业中处于领先地位，竞争力强。企业已成为国内密封、搅拌设备制造基地。注册的“密灵”牌产品在化工、电力、石化、制药、轻工、冶金、建材、食品、纺织等行业得到广泛应用，并远销日本、欧美、东南亚。公司开发的电厂烟气脱硫项目，将对工业“三废”（废水、废气、固体废物）进行无害化处理，创造良好的生态环境，为企业增加经济效益，已见成效。

“品质闯市场，诚信树形象”为企业发展方针，全力为顾客提供优质服务，国内外客户好评如潮。



企业文化 Company Culture

企业宗旨

提供优质产品，传播环保理念。
创造民族品牌，争取世界第一。

隆达使命

百年隆达，振兴中华。

企业战略

专注化机事业，打造核心能力；
强化危机意识，实施百年创业。

人才工程

搭建成长平台，强化学习培训；
实施大师计划，成就员工价值。

经营理念

以需求为导向，以双赢为目的；
以质量为核心，以服务为手段。

竞争理解

倡导宏观联合，坚持协同竞争；
在竞争中发展，在合作中双赢。

产品文化

以品质取得信任，以品牌提升价值；
以创新制造差异，以成本赢得竞争。

质量方针

质量第一，用户至上；
追求卓越，精益求精。

Our aim

Provide quality products, and
set up famous brand of our country.

Longda mission

A 100-year effort for Longda,
and work for a resurgence of China.

Enterprise strategic

Concentrate on chemical mechanism equipment,
and build core competence.

Project person with ability

Establish growing platform,
and strengthen learning and training.

Management idea

With demand as orientation,
and the products quality is as core

Idea of competition

Advocate Macroeconomic combination,
and adhere to synergistic competition.

Product culture

Upgrade value by brand,
and keep ahead with innovation.

Quality policy

Search for excellence,
and keep improving.

企業宗旨

品質の優れた製品を提供し、
民族ブランドを創造する。

隆達使命

百年隆達、中華振興。

企業戰略

化工機械事業に専業し、核心能力を打ち出す。

人材育成

成長の台を作り、学習研修を強化する。

經營理念

需要を方向に、品質を核心にする。

競爭理解

マクロ連合を提唱し、共同競争を堅持する。

製品文化

ブランドで価値を高め、革新で差異を持たせる。

品質方針

卓越を追及し、一層立派にする。

资质证书



3A认证



ISO9001认证



行业优秀产品



生产许可证

- 挡板门
- Door of baffle
- ストップゲート



ML系列挡板门是本公司在消化、吸收国内外行业同类产品先进技术的基础上开发出来的系列产品。目前，我公司已经具备了135MW、200MW、300MW、600MW脱硫系列烟气挡板门的制造能力。

ML系列挡板门用于有腐蚀性介质的烟气脱硫系统时，可以使用不锈钢或抗化学腐蚀材料，或者橡胶内衬。

ML系列挡板门的特殊叶片和密封系统使其能在温度超过400度的高温烟气中应用。

根据安装环境、操作条件以及客户要求的不同，ML系列挡板门可以采用电动、气动或液压驱动。

By digesting and absorbing the advanced technology of similar products from both domestic and abroad counterpart industry, we developed the serial products of ML dampers. At present, we are capable to manufacture flue gas dampers for desulfurization systems with a various specifications of 135MW, 200MW, 300MW and 600MW.

When ML series of dampers are used in flue gas desulfurization system in corrosive medium, stainless steel of anti-chemical corrosion materials, or rubber liner are available.

The special blade and sealing of the ML series of dampers enables their application in high-temperature flue gas of over 400°C.

According to the installation environment, operation condition and customer's requirements, the ML series of dampers may be driven by electric power, pneumatics or hydraulics.

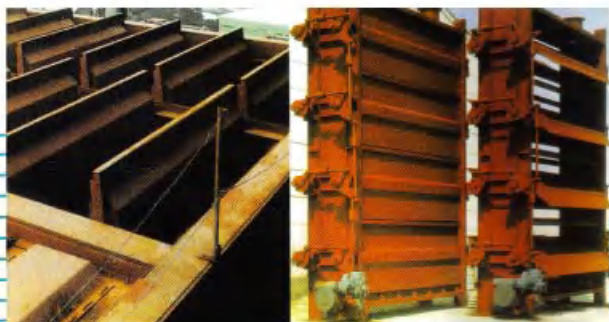

- DU型胶带式真空过滤机
- Du Rubber Vacuum Belt Filter
- 真空ろ過機



江苏隆达机械设备有限公司
JIANGSU LONGDA MECHANISM EQUIPMENT CO.,LTD

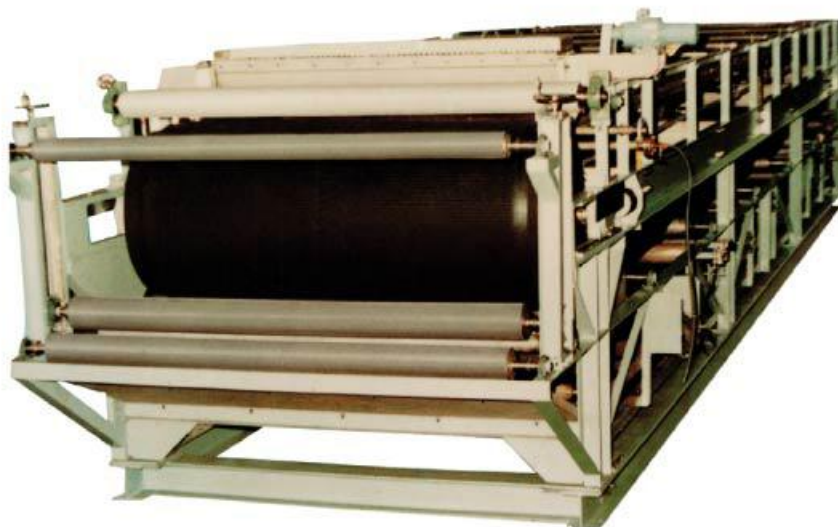

带式真空过滤机的性能：

DU型橡胶带式真空过滤机是一种新型、高效、低耗的过滤设备。该机适用于颗粒粗、密度大、高浓度、滤浆及滤饼需要多次洗涤的物料悬浮液。可广泛应用于化工、冶金、电力、矿山、医药、食品、煤炭、造纸及环保部门。

Performance for bag vacuum filter:

DU rubber bag vacuum filter is one of new-shape,hi-efficient and low-consumption filter unit. This kind of filter unit suits for suspending fluid needing to be repeatedly washed with big particle,big density,high concentration,filter slurry and filter cake.It is widely used in chemical,metallurgy,electric power,mining,medical,foodstuff,paper making and environmental-protection organizations.

产
品
介
绍



Products introduction

- 主导产品:
- Major products:
- 主要製品

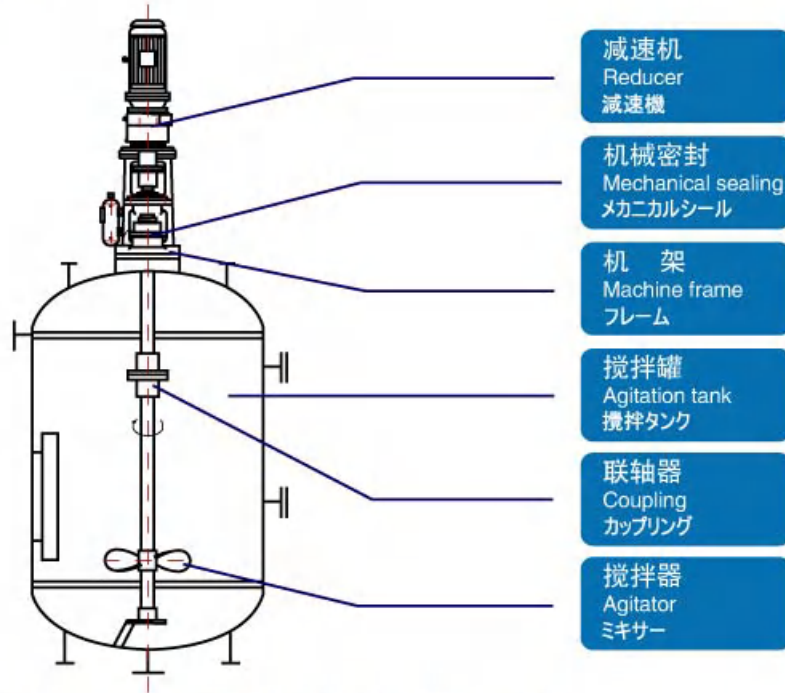

- 减速机
Reducer
減速機
- 机械密封
Mechanical sealing
メカニカルシール
- 机架
Machine frame
フレーム
- 搅拌罐
Agitation tank
攪拌タンク
- 联轴器
Coupling
カップリング
- 搅拌器
Agitator
ミキサー

- 根据不同的要求优化组合——优质高效完整的搅拌装置！
- Optimized combination based on various requirements —— complete agitating device with high quality and high efficiency!
- 各ニーズに応じて、組み合わせを最適化——品質の優れた、高効率を持つ完全な攪拌装置！

江苏隆达机械设备有限公司产品应用列表

Available Product List of Jiangsu Longda Machinery Co., Ltd

江蘇隆達機械設備有限公司の製品応用一覧表

产品\应用领域 Product/application field 製品\応用分野	石油 Petroleum 石油	化工 Chemical 化工	食品 Food 食品	制药 Pharmacy 製薬	环保 Environmental protection 環境保全	轻工 Light industry 軽工業	冶金 Metallurgy 冶金	建材 Building materials 建材	纺织 Textile 紡績
挡板门 Damper ストップゲート					★				
真空过滤机 Vacuum belt filter 真空ろ過機		★	★	★	★		★		
机械密封 Mechanical sealing メカニカルシール	★	★	★	★	★	★	★	★	★
减速机 Reducer 減速機	★	★	★	★	★	★	★	★	★
机架 Mechanical frame フレーム	★	★	★	★	★	★	★	★	★
搅拌装置 Agitation device 攪拌装置	★	★	★	★	★	★	★	★	★
联轴器 Coupling カップリング)	★	★	★	★	★	★	★	★	★
填料箱 Stuffing box フィード箱	★	★	★	★	★	★	★	★	★
平衡罐 Balance tank バランスタンク	★	★	★	★	★	★	★	★	★

- 机械密封:
- Mechanical sealing:
- メカニカルシール



江苏隆达机械设备有限公司
JIANGSU LONGDA MECHANISM EQUIPMENT CO.,LTD

我公司生产的机械密封包括泵用机械密封、釜用机械密封，共96个系列产品。

The mechanical sealing manufactured by our company includes pump mechanical sealing and kettle mechanical sealing, total in 96 sorts of series products.

当社が生産するメカニカルシールはポンプ用メカニカルシール、鍋用メカニカルシールを含み、計96のシリーズ製品がある。



泵用机械密封
Pump mechanical sealing
ポンプ用メカニカルシール



103型泵用机械密封

介质压力: $\leq 0.8\text{MPa}$
介质温度: $-20 \sim 80^\circ\text{C}$
转速: $\leq 3000\text{r/min}$
适用介质: 汽油、柴油、酸、碱等。

103 type pump mechanical sealing

Medium pressure: $\leq 0.8\text{Mpa}$
Medium temperature: $-20 \sim 80^\circ\text{C}$
Rotate speed: $\leq 3000\text{r/min}$
Applicable media: gasoline, diesel oil, acid and alkali, etc

103 型ポンプ用メカニカルシール

媒介物压力: $\leq 0.8\text{MPa}$
媒介物温度: $-20 \sim 80^\circ\text{C}$
回転数: $\leq 3000\text{r/min}$
適用媒質: ガソリン、ディーゼル、酸、アルカリなど。



105型泵用机械密封

介质压力: $\leq 0.8\text{MPa}$
介质温度: $-20 \sim 80^\circ\text{C}$
转速: $\leq 3000\text{r/min}$
适用介质: 水、油、中等以下腐蚀性介质。

105 type pump mechanical sealing

Medium pressure: $\leq 0.8\text{Mpa}$
Medium temperature: $-20 \sim 80^\circ\text{C}$
Rotate speed: $\leq 3000\text{r/min}$
Applicable media: water, oil, middle and below corrosive media.

105 型ポンプ用メカニカルシール

媒介物压力: $\leq 0.8\text{MPa}$
媒介物温度: $-20 \sim 80^\circ\text{C}$
回転数: $\leq 3000\text{r/min}$
適用媒質: 水、オイル、中等以下腐食性媒質。



WB2型耐腐蚀性泵用机械密封

介质压力: $\leq 0.5\text{MPa}$
介质温度: $0 \sim 120^\circ\text{C}$
转速: $\leq 3000\text{r/min}$
适用介质: 除HF外的不带颗粒的所有腐蚀性介质。

WB2 type anticorrosion pump mechanical sealing

Medium pressure: $\leq 0.5\text{Mpa}$
Medium temperature: $0 \sim 120^\circ\text{C}$
Rotate speed: $\leq 3000\text{r/min}$
Suitable medium: All no-granule corrosive mediums except HF.

WB2 型耐蝕ポンプ用メカニカルシール

媒介物压力: $\leq 0.5\text{MPa}$
媒介物温度: $0 \sim 120^\circ\text{C}$
回転数: $\leq 3000\text{r/min}$
適用媒介物: HFを除く顆粒を持たないすべての腐食性媒介物。

产品介绍

Products introduction

- 釜用机械密封
- Kettle mechanical sealing
- 鍋用メカニカルシール



2000系列机械密封

2000系列机械密封可与XD、XS型机架及AD型安装底盖配套使用。适用于各种弱腐蚀性气体。

2000 series mechanical sealing

2000 series mechanical sealing can be used together with XD, XS frames and AD type installing bottom cover. They are suitable to various weak corrosive gases.

2000シリーズのメカニカルシール

2000シリーズのメカニカルシールはXD、XS型フレーム及びAD型取付け底カバーの付属品として使用できる。各腐蝕性ガスに適する。



205、206、207型机械密封

205、206、207型系轴向双端面、多弹簧、外流、传动套传动的釜用机械密封。205系非平衡型，206系大气端平衡型，207系双端平衡型。

205、206 and 207 type mechanical sealing

205、206 and 207 type kettle mechanical sealing with axial directional double ends, multi-spring, flow outwards and drive-sleeve driving. 205 type is non-balanced type, 206 type is balanced type, and 207 type is two ends balanced type.

205、206、207型メカニカルシール

205、206、207シリーズのアクシアル両端面、多バネ、外流、伝動スリーブで伝動する鍋用メカニカルシール。205シリーズ非平衡型、206シリーズの大気側平衡型、207シリーズの両側平衡型。



221、222型釜用径向双端面机械密封

221、222型机械密封是一种径向双端面釜用机械密封，它特别适应轴向尺寸受限的工作场合，221型可承受强腐蚀性介质，可用在搪玻璃反应釜上。

221、222 type radial double end face kettle mechanical sealing

221、222 type mechanical sealing is radial double end face kettle mechanical sealing, they are specially suitable to the working place where the axial dimension is limited. The 221 type can bear heavy corrosion of corrosive mediums, and can be used in enamel glass reaction kettles.

221、222型鍋用ラジアル両端面メカニカルシール

221、222型メカニカルシールはラジアル両端面の鍋用メカニカルシールの一種で、特にアクシアル寸法が制限される作業に適する。221型は強い腐食性の媒介物に耐えられ、ガラスの反応鍋に使用できる。



- 减速机
- Reducer
- 減速機



江苏隆达机械设备有限公司
JIANGSU LONGDA MECHANISM EQUIPMENT CO.,LTD



单级立式及立式倒挂摆线针轮减速机

摆线针轮行星减速机，是一种应用行星传动原理，采用摆线针齿啮合，设计先进、结构新颖的减速机构。它广泛应用于石油、化工、轻工、食品、纺织、印染、冶金、矿山等各种传动机械的减速装置。

One-stage vertical type and vertical under-slung type cycloidal-pin gear speed

The cycloidal-pin gear speed reducer is based on epicyclic gear principle and cycloidal needle gear mesh, the design is advanced and the structure is quite new. It is widely used in reduction gears in petrochemical industry, light and food industry, textile and dyeing industry, metallurgy, mine, sewage treatment, engineering devices and various driving devices.

1段竖型及び竖型逆掛けサイクロイドピンギア減速機

サイクロイドピンギア遊星減速機は遊星伝動原理を応用し、サイクロイドピン歯の噛み合いを採用し、先進的な設計、新しい構造を持つ減速仕組みである。これは石油、化工、軽工業、食品、製薬、紡績、染色、冶金、鉱山、汚水処理及び建設機械など各伝動機械の減速装置に幅広く使用される。



顶进式搅拌器



DJC型立式单级硬齿面圆柱齿轮减速机

本系列减速机是单级硬齿面圆柱齿轮传动，适用于搅拌转速较高的场合，允许正反两向运转。输出轴头型式有I型、II型两种，具有传动平稳、结构紧凑、安装和维修方便等特点。

DJC type vertical one-stage hardened gear surface cylinder gear reducer

The series of reducers are driven with one-stage hardened gear surface cylinder gear, suitable to the working place where the agitation speed is higher, and it can be rotated clockwise and anticlockwise. The ends of output shaft are two types of I and II, their driving is steady and the structure is compact, it is convenient for installation and maintenance.

DJC型竖型1段硬齒形圆柱ギア減速機

本シリーズの減速機は1段硬齒形圆柱ギア伝動で、攪拌回転数の高い場合に適し、正反対の両方向運転が可能である。出力のスピンドルノーズにはI型、II型の2種類があつて、安定した伝動、コンパクトな構造、容易な据付とメンテナンスなどの特徴を持っている。

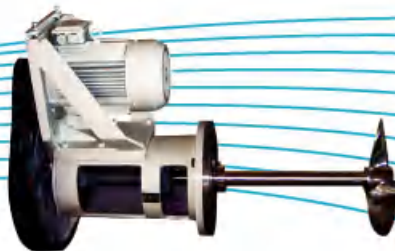

侧进式搅拌器



LP系列平行轴硬齿面减速机

本系列立式平行轴硬齿面斜齿圆柱齿轮减速机，是在LC型两级齿轮减速机基础上吸取国际先进技术而设计，从根本上克服了漏油，并降低了噪声。

LP series parallel shaft hardened gear surface reducer

The series of reducers are driven with parallel shaft hardened gear surface bevel cylindrical gear, and they are developed on the existing basis of LC type two-stage gear reducer, the international advanced technology is adopted in the design. The leakage is entirely eliminated, and the noise is reduced.

LPシリーズ平行軸齒形減速機

本シリーズの竖型平行軸硬齒形傾斜齒圆柱ギア減速機はLC型2段ギア減速機の上に、国際的優れた技術を吸収して設計されたもので、油漏れを抜本的に解決し、そして騒音低下を実現している。

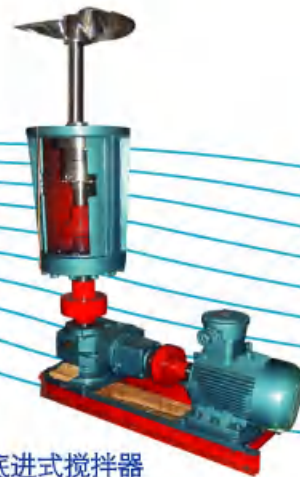

底进式搅拌器

- 机架
- Mechanical frame
- フレーム



SJ、LSJ型机架

SJ双支点机架为CD130-86搅拌装置标准配置，减速机输出轴与搅拌轴联接用弹性联轴器，机架分普通型SJ和增高型LSJ，下部空间可容纳轴封。

SJ、LSJ frame

The SJ double-supporting point frame is normative configuration for CD130-86 agitation device, the resilient coupling is adopted for connection of output shaft of and agitation shaft, the mechanical frames are divided into the types of SJ (normal) and LSJ (heighten). The lower space can be for shaft seal.

SJ、LSJ型フレーム

SJダブル支点フレームはCD130-86攪拌装置の標準仕様品で、減速機の出力軸と攪拌軸の連結は弾性カップリングを採用し、フレームは普通型SJと高度延長型LSJに分け、その下部スペースに軸封を収容することができる。



XD系列机架

XD系列单支点机架为HG21566-95搅拌装置标准配套机架。用于轴中、底部有支撑，或轴封有轴承的情况。

XD series frame

The XD series single-supporting point frame is normative configuration for HG21566-95 agitation device. It is used for the status that there are supporting in the middle and bottom part of shaft, or there is seal of bearing.

XDシリーズフレーム

XDシリーズのシングル支点フレームはHG21566-95攪拌装置の標準仕様品で、軸の中部、底部に支えのあるもの、または軸封にベアリングのある場合に使用される。



TB型机架

搪玻璃专用机架，减速机输出轴与搅拌轴用GT凸缘联轴器连接，机架空间可容纳目前所配搪玻璃专用轴封，如212型机械密封。

TB type frame

Special frame for enamel glass, the GT flange coupling is adopted for the connection of reducer output shaft and agitation shaft, the space of frame can be for special shaft seal for enamel glass presently, such as 212 type mechanical sealing.

TB型フレーム

ガラスの塗付け専用のフレームで、減速機の出力軸と攪拌軸はGTフランジカップリングで連結する。フレームのスペースに現行仕様のガラス塗付け専用軸封を収容することができる。例えば212型メカニカルシール。



平衡罐

- 搅拌器
- Agitator
- ミキサー



江苏隆达机械设备有限公司
JIANGSU LONGDA MECHANISM EQUIPMENT CO.,LTD



框、锚式搅拌器

此类搅拌器为慢速型搅拌器，适用于中高粘度液体的混和、传热或反应等过程。

Frame and anchor type agitator

This kind of agitators is low-speed agitators, suitable for the mixture, heat transfer and reaction for the mediums of middle and high viscosity liquids.

籠式、锚式ミキサー

この種のミキサーは低速型ミキサーで、中・高粘度の液体の混合、伝熱または反応などの過程に適する。



四叶推进式搅拌器

推进式搅拌器具有高排液量、低剪切性能。用于低粘度、大容量均相混合过程。

Four-vane propulsive agitator

The propulsive agitator has the characteristics of higher discharge of liquid and lower shear. It is suitable to the processing for the mixture of low viscosity and large volume liquids.

四羽推進式ミキサー

推進式ミキサーは高い液体排出量、低い切断性能を持ち、低粘度、大容量の均一相混合の過程に使用される。

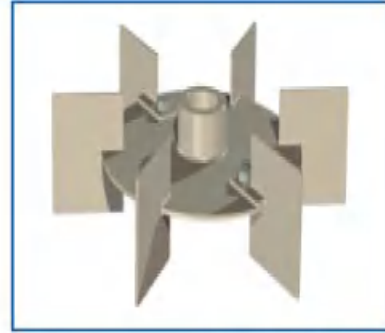

平直叶、弯叶、斜叶圆盘涡轮式搅拌器

径流型搅拌器，具有极高的剪切力，分散能力强。特别适用于气体的分散、吸收操作，同样也适用于固体悬浮、传热、非均相反应操作。

Straight vane, flexed vane and bevel vane disc turbo-type agitator

Radial flowing type agitator has excellent shearing force, and its ability of decentralization is very strong. It is specially suitable to the operation of decentralization and absorption for gas, and also, it is suitable for the operation of suspended solid, heat transfer and non-homogeneous reaction.

平直羽、曲げ羽、傾斜羽円盤渦巻き式ミキサー

径流型ミキサーで、極めて高い切断力、高い分散力を持つ。特にガスの分散、吸収操作に適し、また固体浮遊、伝熱、非均一相の反応操作にも適する。

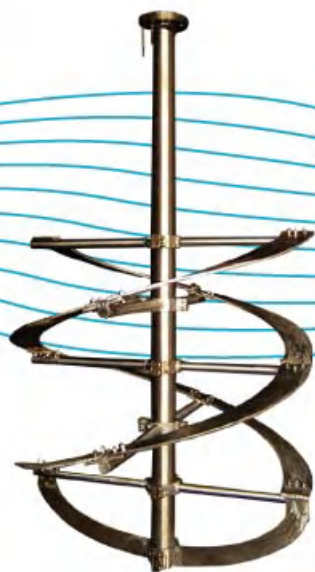

螺带搅拌器



搅拌器实验平台



运用实景

- 联轴器
- Coupling
- カップリング



HL型弹性柱销联轴器

HL型为弹性柱销联轴器，具有一定补偿两轴相对偏移和一般减震性能。结构简单，维修方便，寿命长，传动扭矩大。可用于联接同轴线的、大、中功率、减震冲击较大的传动。

HL type elastic pin coupling

The HL type is elastic pin coupling. To the certain degree, it can compensate relative discrepancy of two shafts and reduce the vibration. Its structure is simple, convenient for maintenance; the service life is long and its gear torque is higher. It can be used to the connection for driving of high, middle power and great impact force.

HL型弹性柱ピンカップリング

HL型は弹性柱ピンカップリングで、両軸の相対偏移をある程度補償し、普通の耐震性能を持つ。構造がシンプル、メンテナンスが容易、寿命が長い、伝達トルクが大きい。同軸線を連結する大・中出力、耐震衝撃の大きい伝動に使用できる。



TL型弹性套柱销联轴器

TL型为弹性套柱销联轴器，具有定量补偿两轴相对偏移和一般减震、缓冲电绝缘性能。外形尺寸较小，重量较轻，承载能力较大，要求精度较高。用于正反转变化较多、启动较频繁的高、中速轴传动。

TL type pin coupling with elastic sleeve

The TL type is pin coupling with elastic sleeve. To the certain degree, it can compensate relative discrepancy of two shafts, reduce the vibration and insulate electricity. Its external dimension is of less size, the weight is light, but its load-carrying ability is relatively strong, and high degree of accuracy should be needed. It can be used for high and middle speed shaft driving with frequent on/off and frequent variety of clockwise and anti-clockwise rotation.

TL型弹性スリーブ柱ピンカップリング

TL型は弹性スリーブ柱ピンカップリングで、両軸の相対偏移の定量補償と一般耐震、電気絶縁の緩衝の性能を持つ。外形寸法が小さい、重量が軽い、荷重能力が大きい。精度要求が高い。正反対回転の変化の多い、頻繁に起動する高・中速軸の伝動に使用する。



TK型弹性块式联轴器

TK型为弹性块式联轴器，具有补偿两轴相对偏移和较好的减震缓冲作用。允许联接不同轴径不同配合长度的两条轴。此时型号中轴径部分应写成分子、分母形式。

TK type elastic block coupling

The TK type is elastic block coupling. It can compensate relative discrepancy of two shafts and reduce the vibration properly. The connection of two shafts with different shaft diameter and fit length is allowed. Here, the shaft diameters in model should be written by the format of numerator and denominator.

TK型弹性ウエート式カップリング

TK型は弹性ウエート式カップリングで、両軸の相対偏移を補償し、比較的な耐震緩衝の作用を持つ。軸径の違う、適合長さの違う両軸の連結が可能である。この場合、型番中の軸径部分は分子、分母として記載すべきだ。



■ 填料箱
■ Stuffing box
■ フィード箱



江苏隆达机械设备有限公司
JIANGSU LONGDA MECHANISM EQUIPMENT CO.,LTD



401、402型填料箱

本系列填料箱适用于设计压力 $\leq 0.6\text{Mpa}$, 设计温度 $\leq 100^\circ\text{C}$, 转轴线速度 $< 2\text{m/s}$. 其特点为填料函部分在安装法兰下面, 能缩短安装空间。

401、402 type stuffing box

The series stuffing boxes are suitable for the design parameters: design pressure $\leq 0.6\text{Mpa}$, design temperature $\leq 100^\circ\text{C}$ and linear velocity of rotational shaft $\leq 2\text{m/s}$, the stuffing box is installed under flange, so it can reduce installing space.

401、402型フィード箱

本シリーズのフィード箱は設計圧力の $\leq 0.6\text{Mpa}$ 、設計温度の $\leq 100^\circ\text{C}$ 、回転軸線速度の $< 2\text{m/s}$ のものに適し、その特徴として、フィード箱部は取付けフランジの下に位置し、取付けスペースの縮小が可能である



503、603、218、1414型
填料箱 (PN<0.1)

本系列为化学、制药、染料等工业反应釜搅拌轴使用的轴封装置, 其公称压力 $< 0.1\text{MPa}$ 。

503、603、218、1414type normal-pressure stuffing box (PN<0.1)

The series of stuffing boxes are used for agitation shaft seal devices of reaction kettles of chemistry, pharmacy, dyeing and other industrial fields. The nominal pressure $< 0.1\text{Mpa}$.

503、603、218、1414常圧フィード箱 (PN<0.1)

本シリーズは化学、製薬、染料などの工業反応鍋の攪拌軸に使用される軸封装置で、その公称圧力は $< 0.1\text{MPa}$ である。



1411、1413型填料箱

本系列为化学、制药、染料等工业反应釜搅拌轴使用的轴封装置, 其公称压力 $\leq 0.6\text{MPa}$ 。适用于介质温度 $< 100^\circ\text{C}$ 或转轴线速度 $< 1\text{m/s}$ 。(1413型适用于腐蚀性介质)。

1411、1413 type stuffing box

The series of stuffing boxes are used for agitation shaft seal devices of reaction kettles of chemistry, pharmacy, dyeing and other industrial fields. The nominal pressure $\leq 0.6\text{Mpa}$. They are suitable for design parameters: medium temperature $< 100^\circ\text{C}$ or linear velocity of rotational shaft $< 1\text{m/s}$. (1413 type is suitable for corrosive medium)

1411、1413型フィード箱

本シリーズは化学、製薬、染料などの工業反応鍋の攪拌軸に使用される軸封装置で、その公称圧力は $\leq 0.6\text{MPa}$ で、媒介物温度の $< 100^\circ\text{C}$ または回転軸線速度の $< 1\text{m/s}$ のものに適する。(1413型は腐食性の媒介物に適する)

■ 我公司的技术优势

技术领先, 由有丰富经验的丁启圣教授负责技术把关。同时, 公司基于对产品质量的不断追求, 引进国内外先进的技术及管理理念, 并结合自己多年的生产实践经验, 与国外知名企业进行合作, 采用配套式生产, 既提高了产品的生产能力, 又提升了产品的质量。

Our technology is advanced, and Professor Ding Qisheng with affluent experiences is responsible for technical check. Meanwhile, based on increasingly progress to product quality, our company has introduced overseas advanced technology and management concept, combining our own practices and experiences on production, collaborating with known corporations at abroad, adopting match-production, therefore, our production capacity and product quality are improved.

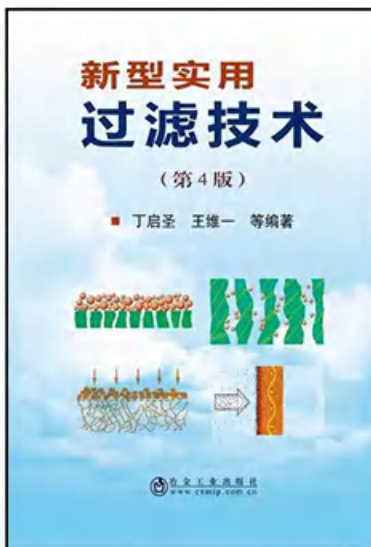

丁启圣教授 - 我国带式真空过滤机技术的开创者, 有几十年研究开发经验, 并著有多项学术专著。

■ 企业略影

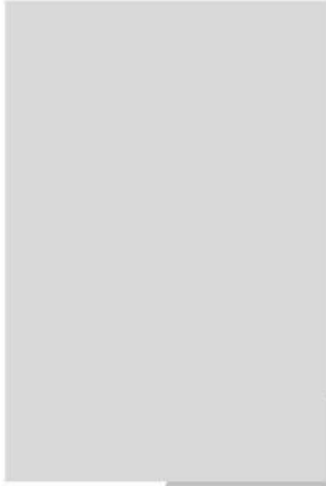

密 灵

<http://www.chinaml.com>



加拿大

美国

南美洲

<http://www.chinaml.com>



江苏隆达机械设备有限公司
JIANGSU LONGDA MECHANISM EQUIPMENT CO.,LTD

■ 国内外销售网络分布图





联系我们

第一工厂: 温州瓯海经济开发区北纬一路31号 邮编: 325014
 电话: 0577-86362562 86362235 传真: 0577-86765782
 第二工厂: 南京市高淳县淳溪镇河城大街18号 邮编: 211300
 电话: 025-57886727 传真: 025-57888166
 办事处: 北京市西城区六铺炕街1号东楼423室 邮编: 100011
 电话: 010-82035296 传真: 010-82035295

全国各地有销售网点

网址: <http://www.chinaml.com> E-mail: longda@chinaml.com

山东淄博办事处: 13905330504

广州办事处: 13957752235

上海办事处: 13813062535

无锡办事处: 13013674551

福建办事处: 13507596622

成都办事处: 13076030799

台州办事处: 13357661899

上虞办事处: 13706652809

お問い合わせ

第一工場: 温州瓯海経済開発区北緯一路31号 郵便番号: 325014
 電話: +86-0577-86362562 86362235 ファックス: +86-0577-86765782
 第二工場: 南京市高淳県淳溪镇河城大街18号 郵便番号: 211300
 電話: +86-025-57886727 ファックス: +86-025-57888166
 事務所: 北京市西城区六鋪炕街1号東楼423室 郵便番号: 100011
 電話: +86-010-82035296 ファックス: +86-010-82035295
 事務所: 瀋陽市鉄西区興華南街5号魯尔大厦15楼-15号
 郵便番号: 110021

電話: +86-024-25625893

ファックス: +86-024-25635893

全国各地に販売店がある

ウェブサイト: <http://www.chinaml.com> E-mail: longda@chinaml.com

Please get in touch with us

No. 1 factory: 31 Beiwei 1st Road, Ouhai Economic Development Zone,
 Wenzhou, Zhejiang, China Postalcode: 325014
 Telephone: +86-0577-86362562 86362235 Fax: +86-0577-86765782
 No. 2 factory: 18 Hecheng Road, Chunxi Town, Gaochun County,
 Nanjing, China Postalcode: 211300
 Telephone: +86-025-57886727 Fax: +86-025-57888166
 Beijing office: Room 423 East Building, No.1 Liupukang Street,
 Xicheng District, Beijing, China Postalcode: 100011
 Telephone: +86-010-82035296 Fax: +86-010-82035295
 Shenyang office: Room15, 15th floor, Ruhr Mansion, No. 5, Xinghua
 Avenue (south), Tiexi District, Shenyang, China
 Postalcode: 110021
 Telephone: +86-024-25625893 Fax: +86-024-25635893
 Website: <http://www.chinaml.com> E-mail: longda@chinaml.com